



**ResMed**

**AirSense™ 10** AUTOSET

ELITE



User guide  
Türkçe

## Hoş geldiniz

AirSense 10™ AutoSet and AirSense 10 Elite ResMed'in üst düzey otomatik ayarlanan basınç ve Sürekli Pozitif Havayolu Basıncı (CPAP) cihazlarıdır.

### UYARI

- Cihazı kullanmadan önce tüm kılavuzu okuyun.
- Cihazı bu kılavuzda sağlanan kullanım amacına göre kullanın.
- Yazan doktorunuzun sağladığı öneriler bu kılavuzda sağlanan bilgiye göre öncelik taşır.

## Kullanım endikasyonları

### AirSense 10 AutoSet

AirSense 10 AutoSet kendiliğinden ayarlanan cihazı, 30 kg'dan fazla ağırlığa sahip, obstrüktif uyku apnesi (OUA) olan hastaların tedavisine yöneliktir. Evde ve hastanede kullanılması amaçlanmıştır.

Nemlendiricinin ev ortamında tek hastada kullanılması ve hastane/kurumsal ortamda tekrar kullanılması amaçlanmıştır.

### AirSense 10 Elite

AirSense 10 Elite cihazının 30 kg üzerinde ağırlığa sahip hastalarda obstrüktif uyku apnesinin (OUA) tedavisinde kullanılması endikedir. Evde ve hastanede kullanılması amaçlanmıştır.

Nemlendiricinin ev ortamında tek hastada kullanılması ve hastane/kurumsal ortamda tekrar kullanılması amaçlanmıştır.

## Kontrendikasyonlar

Pozitif hava yolu basıncı tedavisi, aşağıda sıralanan önceden mevcut rahatsızlıkları olan bazı hastalarda kontrendike olabilir:

- şiddetli büllöz akciğer hastalıkları
- pnömotoraks
- patolojik olarak düşük kan basıncı
- dehidratasyon.
- serebrospinal sıvı sızıntısı, yakın zamanda geçirilmiş kraniyal cerrahi veya travma.

## Olumsuz etkiler

Olağandışı göğüs ağrısı, şiddetli baş ağrısı veya nefessiz kalma durumlarında artış olduğunda, bunları yazan doktorunuza bildirmelisiniz. Akut üst solunum yolu enfeksiyonu geçici olarak tedaviye ara verilmesini gerektirebilir.

Cihaz ile tedavi uygulanması esnasında aşağıdaki yan etkiler ortaya çıkabilir:

- burun, ağız veya boğazda kuruluk
- burun kanaması
- şişkinlik
- kulak veya sinüste rahatsızlık
- göz iritasyonu
- cilt döküntüleri.

## Bir bakışta

AirSense 10şunları içerir:

- Cihaz
- HumidAir™ nemlendirici
- Hava tüpü
- Güç kaynağı ünitesi
- Seyahat çantası
- SD kart (tüm cihazlarda sağlanmaz).

Cihazınız ile kullanılmak üzere aşağıdakiler dahil çeşitli aksesuarlar için bakım sağlayıcınızla irtibat kurun:

- Hava tüpü (ısıtılmalı ve ısıtılmı olmayan): ClimateLineAir™, SlimLine™, ClimateLineAir Oxy, Standart
- Nemlendirici olmadan kullanılmak üzere yan kapak
- Filtre: Hipoalerjenik filtre, standart filtre
- Air10™ DC/DC dönüştürücü
- SD kart okuyucu
- Air10 oksimetre adaptörü
- Air10 USB adaptörü
- Power Station II
- Air10 hortum dirseği.

## Cihazınız hakkında

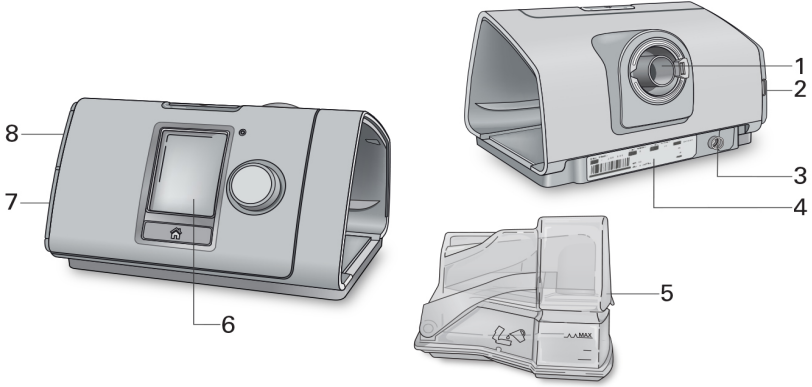

- 1 Hava çıkışı
- 2 Hava filtresi kapağı
- 3 Güç girişi
- 4 Seri numarası ve cihaz numarası
- 5 HumidAir nemlendirici
- 6 Ekran
- 7 Adaptör kapağı
- 8 SD kart kapağı

## Kontrol paneli hakkında

 Başlat/Durdur düğmesi

 Kadran

 Anasayfa düğmesi

Tedaviyi başlatmak/durdurmak için basın.

Güç tasarrufu moduna girmek için basıp üç saniye basılı tutun.

Menüde gezinmek için çevirin ve bir seçenek seçmek üzere basın.

Seçilmiş bir seçeneği ayarlamak için çevirin ve değişikliğinizi kaydetmek için basın.

Anasayfa ekranına dönmek için basın.

Ekranında aşağıdakiler dahil çeşitli simgeler çeşitli zamanlarda gösterilebilir:

 Rampa Zamanı

 Kablosuz sinyal gücü (yeşil)

 Rampa Zamanını Otomatik

 Kablosuz transfer etkinleştirilmemiş (gri)

 Nemlilik

 Kablosuz bağlantı yok

 Nemlendirici ısınma

 Uçak Modu

 Nemlendirici soğutma

## Kurulum

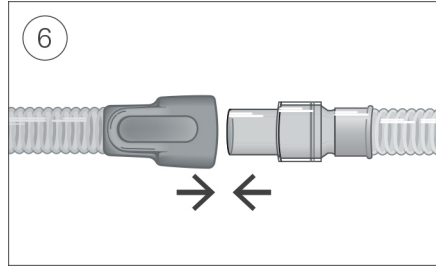
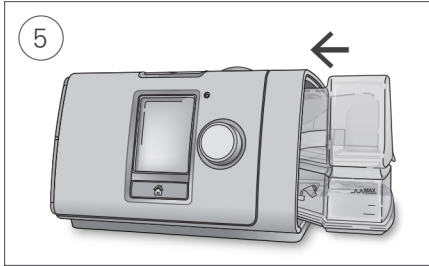
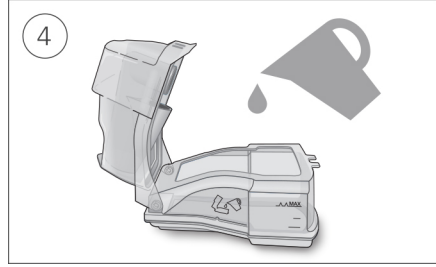
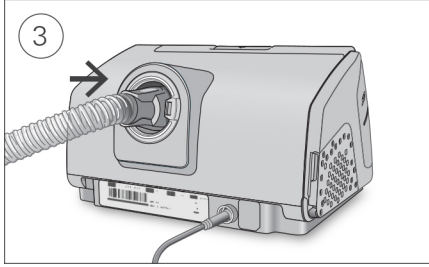
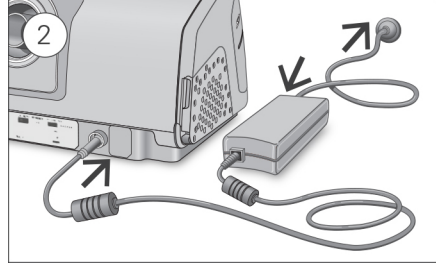
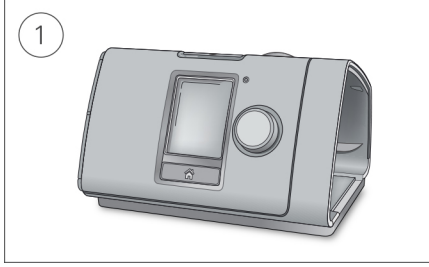

### ⚠ DİKKAT

Nemlendiriciyi aşırı doldurmayın yoksa cihaz ve hava tüpüne su girebilir.

1. Cihazı stabil düz bir yüzeye koyun.
  2. Güç konektörünü cihazın arkasına takın. Güç kablosunun bir ucunu güç kaynağı ünitesine ve diğer ucunu güç çıkışına takın.
  3. Hava tüpünü cihazın arkasında bulunan hava çıkışına sıkıca takın.
  4. Nemlendiriciyi açın ve azami su seviyesi işaretine kadar suyla doldurun. Nemlendiriciyi sıcak suyla doldurmayın.
  5. Nemlendiriciyi kapatın ve cihazın yan tarafına yerleştirin.
  6. Hava tüpünün serbest ucunu kurulu maskeye sıkıca takın. Ayrıntılı bilgi için maske kullanıcı kılavuzuna bakınız.
- Önerilen maskeler [www.resmed.com](http://www.resmed.com) adresinden sağlanabilir.

## Tedaviye başlama

1. Maskenizi takın.
2. Başlat/Durdur kısmına basın veya SmartStart™ etkinleştirilmişse normal şekilde nefes alıp verin.

**Uyku Raporu** ekranı gösterildiğinde tedavinin açık olduğunu bileceksiniz.

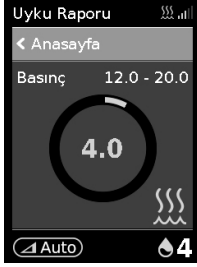

Mevcut tedavi basıncı yeşil gösterilir.

Rampa zamanı sırasında basıncı giderek artmaktadır ve dönen bir daire göreceksiniz. Yazılan tedavi basıncına ulaşıldığında tüm daire yeşil olacaktır.

Ekran kısa bir süre sonra otomatik olarak sönecektir. Tekrar açmak için Anasayfa kısmına veya kadrana basabilirsiniz. Tedavi sırasında güç kesilirse cihaz güç geldiğinde tedaviyi otomatik olarak tekrar başlatacaktır.

AirSense 10 cihazının ekran parlaklığını odadaki ışığa göre ayarlayan bir ışık sensörü vardır.

## Tedaviyi durdurma

1. Maskenizi çıkarın.
2. Başlat/Durdur kısmına basın veya SmartStart etkinse tedavi birkaç saniye sonra otomatik olarak duracaktır.

**Uyku Raporu** şimdi tedavi seansınızın bir özetini verir.



**Kullanım saat**–Son seansta aldığınız tedavi saati sayısını gösterir.

**Maske Mühür**–Maskenizin ne kadar iyi mühürlendiğini gösterir:

😊 İyi maske mührü.

☹️ Ayarlanması gerekli, bakınız Maske Oturumu.

**Nemlendirici**–Nemlendiricinizin uygun şekilde çalışıp çalışmadığına işaret eder:

😊 Nemlendirici çalışıyor.

☹️ Nemlendirici arızalı olabilir, bakım sağlayıcınızla irtibat kurun.

Bakım sağlayıcınız tarafından ayarlanmışsa, şunları da göreceksiniz:

**Olaylar saatte**–Saatte yaşanan apne ve hipopne sayısına işaret eder.

**Detaylı Bilgi**–Daha ayrıntılı kullanım verileri görmek için aşağı kaydırmak üzere kadranı çevirin.

## Güç tasarrufu modu

AirSense 10 cihazınız tedavi verilerinizi kaydeder. Verileri bakım sağlayıcınıza gönderebilmesi için cihazınızın fişini çekmemeniz gerekir. Ancak elektrik tasarrufu için güç tasarrufu moduna koyabilirsiniz.

### Güç tasarrufu moduna girmek için:

- Başlat/Durdur kısmına basıp üç saniye basılı tutun.  
Ekran kararır.

### Güç tasarrufu modundan çıkmak için:

- Başlat/Durdur kısmına bir kez basın.  
Anasayfa ekranı görüntülenir.

## Seçeneklerim

AirSense 10 cihazınız bakım sağlayıcınız tarafından gereksinimleriniz için ayarlanmıştır ama tedavinizi daha rahat hale getirmek için küçük ayarlamalar yapmak isteyebilirsiniz.



**Seçeneklerim** kısmını vurgulayıp kadrana basarak mevcut ayarlarınızı görün. Buradan seçeneklerinizi kişiselleştirebilirsiniz.

## Rampa Zamanı

Tedavi başlangıcını daha rahat kılmak için tasarlanmış olan Rampa Zamanı, basıncın düşük bir başlangıç basıncından yazılan tedavi basıncına yükseldiği süredir.

Rampa Zamanını Kapalı, 5 - 45 dakika veya Auto olarak ayarlayabilirsiniz. Rampa Zmn **Auto** (Otomatik) olarak ayarlı olduğunda cihaz uykuya daldığınız zamanı saptar ve sonra otomatik olarak önerilen tedavi basıncına artar.



### Rampa Zamanını ayarlamak için:

1. **Seçeneklerim** kısmında **Rampa Zmn** kısmını vurgulamak için kadranı çevirin ve ardından kadrana basın.
2. Rampa zamanını tercih ettiğiniz ayara ayarlamak için kadranı çevirin ve değişikliği kaydetmek için kadrana basın.

## Nemlilik Düzeyi

Nemlendirici havayı nemlendirir ve tedaviyi daha rahat hale getirmek üzere tasarlanmıştır. Burnunuz veya ağzınız kuruyorsa nemliliği artırın. Maskenizde herhangi bir nem oluşuyorsa nemliliği azaltın.

Nemlilik Düzeyini Kapalı olarak veya 1'in en düşük nem ayarı ve 8'in en yüksek nem ayarı olduğu 1 ile 8 arasında ayarlayabilirsiniz.



### Nemlilik Düzeyini ayarlamak için:

1. **Seçeneklerim** kısmında **Nemlilik Düzeyi** kısmını vurgulamak için kadranı çevirin ve ardından kadrana basın.
2. Nemlilik düzeyini ayarlamak için kadranı çevirin ve değişikliği kaydetmek için kadrana basın.

Burnunuz veya ağzınız kurumaya veya maskenizde nem oluşmaya devam ederse ClimateLineAir ısıtmalı hava tüpü kullanmayı düşünün. ClimateLineAir ve Climate Control daha rahat bir tedavi sağlar.

## Maske Oturumu

Maske Oturumu maskeniz etrafında olası hava kaçaklarını değerlendirmeniz ve tanımlamanıza yardımcı olmak üzere tasarlanmıştır.



### Maske Oturumunu kontrol etmek için:

1. Maskeyi, maske kullanıcı kılavuzunda belirtildiği şekilde oturtun.
2. **Seçeneklerim** kısmında **Maske Uyum Bşlt** kısmını vurgulamak için kadranı çevirin ve ardından kadrana basın. Cihaz hava üflemeye başlar.
3. Maske, maske yastığı ve başlığı **İyi** sonuç elde edilinceye kadar ayarlayın.

Maske Oturumunu durdurmak için kadrana veya Başlat/Durdur kısmına basın. İyi bir maske mührü elde edemiyorsanız, bakım sağlayıcınızla konuşun.

## Daha fazla seçenek

Cihazınızda kişisel tercihlerinize göre ayarlayabileceğiniz birkaç seçenek daha vardır.

- Basınç Tahliye\*** Basınç Tahliye etkinleştirildiğinde, nefes vermeyi daha kolay bulabilirsiniz. Bu tedaviye alışmanıza yardımcı olabilir.
- SmartStart\*** SmartStart etkinleştirildiğinde, tedavi maskenize nefes verdiğinizde otomatik olarak başlar. Maskenizi çıkardığınızda birkaç saniye sonra otomatik olarak durur.

\* Bakım sağlayıcınız tarafından etkinleştirildiğinde.



## Cihazınızın bakımı

AirSense 10 cihazınızı optimum tedavi aldığınızdan emin olmak için düzenli olarak temizlemeniz önemlidir. Aşağıdaki kısımlar cihazınızı sökme, temizleme, kontrol etme ve tekrar kurmanıza yardımcı olur.

### ⚠ UYARI

Hortum tertibatı, su haznesi ve maskenizi optimum tedavi almak ve sağlığını olumsuz etkileyebilecek mikropların üremesini önlemek için düzenli olarak temizleyin.

### Sökme

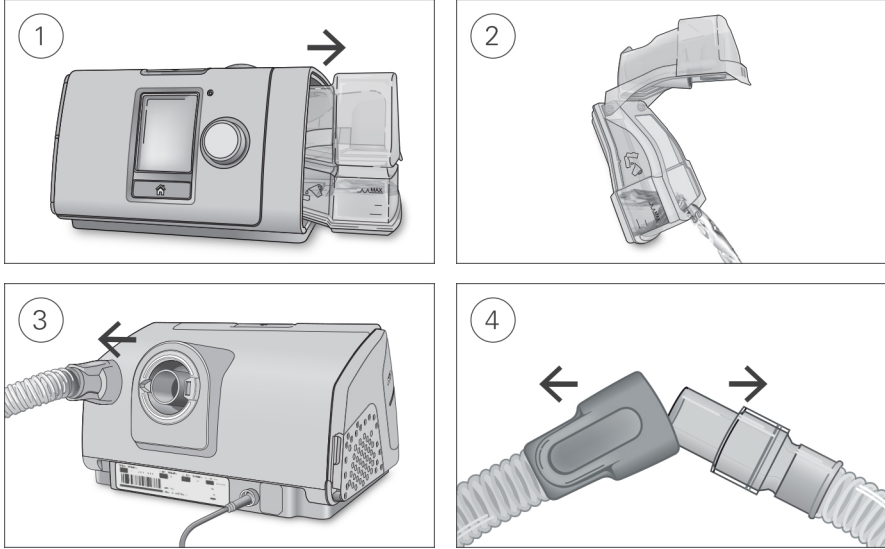

1. Nemlendiriciyi üst ve alttan tutup yavaşça bastırın ve cihazdan uzağa doğru çekin.
2. Nemlendiriciyi açın ve varsa kalan suyu atın.
3. Hava tüpünün manşonunu tutun ve cihazdan yavaşça uzağa çekin.
4. Hem hava tüpü manşonu hem maskenin dönen kısmını tutun ve yavaşça birbirinden ayırın.

### Temizleme

Cihazı tanımlandığı şekilde her hafta temizlemelisiniz. Maskenizi temizlemek hakkında ayrıntılı talimat için maske kullanıcı kılavuzuna başvurun.

1. Nemlendiriciyi ve hava tüpünü hafif deterjanla ılık suda yıkayın.
2. Nemlendiriciyi ve hava tüpünü iyice durulayın ve doğrudan güneş ışığı ve/veya ısı olmadan kurumaya bırakın.
3. Cihazın dışını kuru bir bezle silin.

## Notlar:

- Nemlendirici, bir bulaşık makinesinde narin veya cam eşya döngüsünde (sadece üst raf) yıkanabilir. 65°C'den yüksek sıcaklıklarda yıkanmamalıdır.
- Hava tüpünü bir bulaşık makinesi veya çamaşır makinesinde yıkamayın.
- Nemlendiriciyi gündelik olarak boşaltıp temiz ve tek kullanımlık bir bezle iyice silin. Doğrudan güneş ışığı ve/veya ısıdan uzakta kurumasını bekleyin.

## Kontrol Etme

Nemlendirici, hava tüpü ve hava filtresini düzenli olarak herhangi bir hasar açısından kontrol etmelisiniz.

### 1. Nemlendiriciyi kontrol edin:

- Bir sızdırma varsa veya çatlamışsa, bulanık ya da küçük çukurlar oluştuysa değiştirin.
- Mühür çatlamış veya yırtılmışsa değiştirin.
- Herhangi bir beyaz toz birikintisini bir kısım ev tipi sirke ile 10 kısım su çözeltisi kullanarak giderin.

### 2. Hava tüpünü kontrol edin ve herhangi bir delik, yırtık veya çatlak varsa değiştirin.

### 3. Hava filtresini kontrol edip en az altı ayda bir değiştirin. Herhangi bir delik veya toz ya da kirden tıkanma varsa daha sık değiştirin.

## Hava filtresinin değiştirmek için:

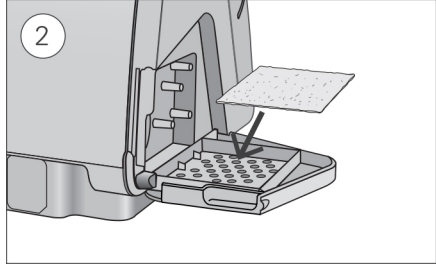
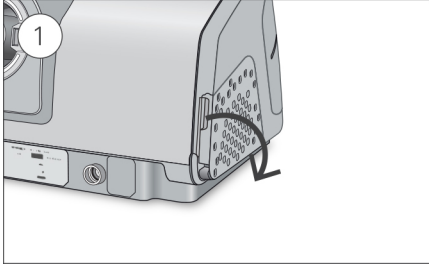

1. Hava filtresi kapağını açın ve eski hava filtresini çıkarın.  
Hava filtresi yıkanamaz veya tekrar kullanılamaz.
2. Hava filtresi kapağına yeni bir hava filtresi yerleştirin ve sonra kapatın.  
Cihaza toz ve su girmesini önlemek için hava filtresinin daima takılmış olduğundan emin olun.

## Tekrar kurma

Nemlendirici ve hava tüpü kurduğunda parçaları tekrar kurabilirsiniz.

1. Hava tüpünü cihazın arkasında bulunan hava çıkışına sıkıca takın.
2. Nemlendiriciyi açın ve maksimum su seviyesi işaretine kadar oda sıcaklığında distile suyla doldurun.
3. Nemlendiriciyi kapatın ve cihazın yan tarafına yerleştirin.
4. Hava tüpünün serbest ucunu kurulu maskeye sıkıca takın.

## Tedavi verileri

AirSense 10 cihazı tedavi verilerini tedavinizi görüp gerekirse değiştirebilmesi için bakım sağlayıcınız ve sizin için kaydeder. Veriler kaydedilip sonra bakım sağlayıcınıza kablosuz olarak veya bir SD kart yoluyla aktarılır.

## Veri iletimi

AirSense 10 cihazınızın tedavi verilerinizin tedavinizin kalitesini arttırmak üzere bakım sağlayıcınıza iletebilmesi için kablosuz iletişim kapasitesi mevcuttur. Bu isteğe bağlı bir özellik olup sadece bundan faydalanmayı seçerseniz kullanılabilir. Ayrıca bakım sağlayıcınızın tedavi ayarlarını olası en iyi tedaviyi alabilmenizi sağlamak üzere daha zamanlı bir şekilde güncellemesini veya cihaz yazılımınızı yükseltmesini mümkün kılar.

Veri genellikle tedavi durduktan sonra iletilir. Verilerinizin aktarıldığından emin olmak için cihazınızı daima ana şebeke gücüne bağlı bırakın ve Uçak Modunda olmadığından emin olun.

### Notlar:

- Satın aldığınız ülke veya bölge dışında kullanırsanız tedavi verileriniz iletilmeyebilir.
- Kablosuz iletişimli cihazlar tüm bölgelerde bulunmayabilir.

## SD kartı

Tedavi verilerinizin bakım sağlayıcınıza aktarılmasının alternatif bir yolu SD kartı yoluyla. Bakım sağlayıcınız SD kartını postayla göndermenizi veya kendinizin getirmesini isteyebilir. Bakım sağlayıcınız talimat verdiğinde SD kartını çıkarın.

SD ışığı yanıp sönerken SD kartı cihazdan çıkarmayın çünkü karta veri yazılmaktadır.

### SD kartını çıkarmak için:

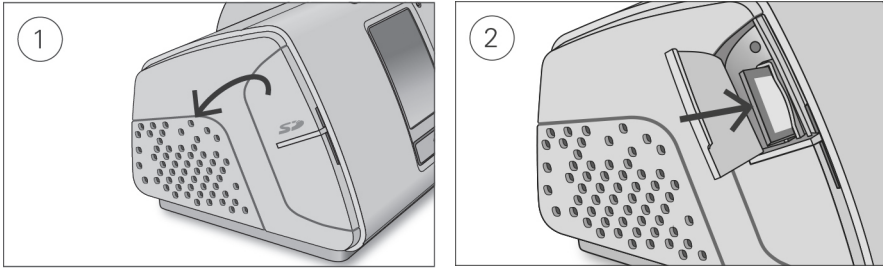

1. SD kartı kapağını açın.
2. Serbest bırakmak için SD kartı içeri itin. SD kartı cihazdan çıkarın.  
SD kartını koruyucu kılıfa yerleştirin ve bakım sağlayıcınıza geri gönderin.

SD kartı hakkında detaylı bilgi için cihazınızla sağlanan SD kart koruyucu kılıfınıza başvurun.

**Not:** SD kart başka herhangi bir amaçla kullanılmamalıdır.

## Seyahat

AirSense 10 cihazınızı her gittiğiniz yere götürebilirsiniz. Sadece şunlara dikkat edin:

- Cihazın hasar görmesini önlemek için sağlanan seyahat çantasını kullanın.
- Nemlendiriciyi boşaltın ve seyahat çantasında ayrı olarak paketlenin.
- Seyahat ettiğiniz bölge için uygun güç kablonuzun olduğundan emin olun. Satın almayla ilgili bilgi için bakım sağlayıcınızla irtibat kurun.
- Harici bir batarya kullanıyorsanız bataryanızın ömrünü azamiyeçıkarmak için nemlendiriciyi kapatmanız gerekir. Bunu yapmak için **Nemlilik Düzeyini** Kapalı hale getirin.

## Uçakla seyahat

AirSense 10 cihazınız kabin bagajı olarak yolcu kısmına alınabilir. Tıbbi cihazlar kabin içi bagaj limitinizi etkilemez.

AirSense 10 cihazınız Ulusal Havaçılık İdaresi (Federal Aviation Administration) (FAA) gerekliliklerini karşıladığından bir uçakta kullanabilirsiniz. Hava seyahati uyum mektupları [www.resmed.com](http://www.resmed.com) adresinden indirilebilir ve yazdırılabilir.

Cihazı bir uçakta kullanırken:

- Nemlendiricinin tamamen boş ve cihazınıza yerleştirilmiş olduğundan emin olun. Nemlendirici yerleştirilmeden cihaz çalışmaz.
- **Uçak Modunu** açın.



Uçak Modu açmak için:

1. **Seçeneklerim** kısmında kadranı **Uçak Modu** kısmını vurgulayacak şekilde çevirin ve sonra kadrana basın.
2. Kadranı **Açık** seçmek üzere çevirin ve sonra değişikliği kaydetmek için kadrana basın. Ekranın sağ üstünde **Uçak Modu**  simgesi gösterilir.

## ⚠ DİKKAT



Türbülans sırasında su inhalasyonu riski nedeniyle nemlendiricide su varken cihazı uçakta kullanmayın.

## Sorun Giderme

Herhangi bir probleminiz varsa şu sorun giderme konularına bakınız. Problemi gideremiyorsanız bakım sağlayıcınız veya ResMed ile irtibat kurun. Cihazı açmaya çalışmayın.

## Genel sorun giderme

Problem/olası neden	Çözüm
<b>Maskem etrafından hava sızıyor</b> Maske yanlış takılmış olabilir.	Maskenizin doğru takıldığından emin olun. Takma talimatı için maske kullanma kılavuzunuza bakın veya maske oturumunu veya mührünü kontrol etmek için Maske Oturumu işlemini kontrol edin.
<b>Burnum kuruyor veya tıkanıyor</b> Nemlilik düzeyi fazla düşük ayarlanmış olabilir.	Nemlilik Düzeyini Ayarlayın. ClimateLineAir ısıtılmalı hava tüpünüz varsa, ClimateLineAir kullanıcı kılavuzuna bakın.
<b>Burnumda, maskede ve hava tüpünde su damlacıkları oluyor</b> Nemlilik düzeyi fazla yüksek ayarlanmış olabilir.	Nemlilik Düzeyini Ayarlayın. ClimateLineAir ısıtılmalı hava tüpünüz varsa, ClimateLineAir kullanıcı kılavuzuna bakın.
<b>Ağzım çok kuru ve rahatsız</b> Ağzınızdan hava kaçıyor olabilir.	Nemlilik Düzeyini artırın. Ağzınızı kapalı tutmak için bir çene bandı veya tam yüz maskesi gerekebilir.
<b>Maskemde hava basıncı fazla yüksek gibi (fazla hava alıyor gibiyim)</b> Rampa kapatılmış olabilir.	Rampa Zamanı seçeneğini kullanın.
<b>Maskemde hava basıncı fazla düşük gibi (yeterli hava almıyor gibiyim)</b> Rampa devam ediyor olabilir.	Hava basıncının yükselmesini bekleyin veya Rampa Zamanını kapatın.
<b>Ekranım siyah</b> Ekranın arka ışığı kapatılmış olabilir. Kısa bir süre içinde otomatik olarak kapanır. Güç bağlı olmayabilir.	Tekrar açmak için kadrana veya Ana Sayfa kısmına basın. Güç kaynağını takın ve fişin tamamen yerleştirilmiş olduğundan emin olun.
<b>Tedaviyi durdurdum ama cihaz halen hava üflüyor</b> Cihaz soğuyor.	Cihaz hava tüpünde kondansasyonu önlemek için az miktarda hava üfler. 20 dakikadan sonra otomatik olarak durur.
<b>Nemlendiricim sızdırıyor</b> Nemlendirici doğru kurulmamış olabilir. Nemlendirici hasarlı veya çatlak olabilir.	Hasar kontrolü yapın ve nemlendiriciyi yeniden doğru olarak monte edin. Yedeği için servis sağlayıcınızla irtibata geçin.

Problem/olası neden	Çözüm
<b>Tedavi verilerim, bakım sağlayıcıma gönderilmemiş</b>	
Kablosuz kapsama alanı zayıf olabilir.	Cihazın kapsama alanına yerleştirildiğinden emin olun (örn. yatak başı masanıza ama bir çekmece içinde veya zeminde değil). Kablosuz sinyal gücü simgesi  tüm çubuklar gösterildiğinde iyi kapsamaya ve daha az çubuk gösterildiğinde zayıf kapsamaya işaret eder.
Ekranın sağ üst tarafında Kablosuz bağlantısı yok simgesi  gösterilir. Kablosuz ağı yoktur.	Cihazın kapsama alanına yerleştirildiğinden emin olun (örn. yatak başı masanıza ama bir çekmece içinde veya zeminde değil). Bu şekilde talimat verilirse, SD kartı bakım sağlayıcınıza gönderin. SD kart ayrıca tedavi verilerinizi içerir.
Cihaz Uçak Modunda olabilir.	Uçak Modunu kapatın, bakınız Uçakla seyahat etme.
Veri transferi, cihazınız için etkinleştirilmemiş.	Ayarlarınız hakkında bakım sağlayıcınızla konuşun

## Ekranım ve düğmelerim yanıp sönüyor

Yazılım yükseltmesi yapılıyor	Yazılım yükseltmesinin tamamlanması yaklaşık 10 dakika sürer.
-------------------------------	---



## Cihaz mesajları

Cihaz mesajı/olası neden	Çözüm
<b>Yüksek kaçak algılandı, su haznesi, hazne contası veya yan kapağı kontrol edin</b>	
Nemlendirici uygun yerleştirilmemiş olabilir.	Nemlendiricinin doğru yerleştirilmiş olduğundan emin olun.
Nemlendirici mührü doğru yerleştirilmemiş olabilir.	Nemlendiriciyi açın ve mührün doğru yerleştirildiğinden emin olun.
<b>Yüksek kaçak algılandı, hortumunuzu bağlayın</b>	
Hava tüpü doğru bağlanmamış olabilir.	Hava tüpünü her iki uçta doğru bağlandığından emin olun.
Maske yanlış takılmış olabilir.	Maskenizin doğru takıldığından emin olun. Takma talimatı için maske kullanma kılavuzunuza bakın veya maske oturumunu veya mührünü kontrol etmek için Maske Oturumu işlemini kontrol edin.
<b>Hortum tıkalı, hortumunuzu kontrol edin</b>	
Hava tüpü tıkalı olabilir.	Hava tüpünü kontrol edin ve varsa tıkanıklıkları giderin. Mesajı gidermek için kadrana basın ve sonra cihazı tekrar başlatmak için Start/Stop (Başlat/Durdur) kısmına basın.

## SD kart hatası, kartı çıkarın ve tedaviyi başlatmak için Başlat'a basın

SD kart doğru takılmış olmayabilir.	SD kartı çıkarın ve tekrar takın.
-------------------------------------	-----------------------------------

## Salt okunur kart, lütfen çıkarın, kilidini açın ve SD kartını tekrar takın

SD kart kilitli, salt okunur pozisyonda olabilir.	SD Kart üzerindeki anahtarı kilitli pozisyondan  kilitsiz pozisyona  getirin ve tekrar yerleştirin.
---	---

Cihaz mesajı/olası neden	Çözüm
<b>Sistem arızası, kullanım kılavuzuna bakın Hata 004</b>	
Cihaz sıcak bir ortamda bırakılmış olabilir.	Tekrar kullanmadan önce soğumasını sağlayın. Güç kablosunu sökün ve cihazı yeniden başlatmak için tekrar bağlayın.
Hava filtresi tıkalı olabilir.	Hava filtresini kontrol edin ve tıkanıklık varsa değiştirin. Güç kablosunu sökün ve cihazı yeniden başlatmak için tekrar bağlayın.
Hava tüpü tıkalı olabilir.	Hava tüpünü kontrol edin ve varsa tıkanıklıkları giderin. Mesajı gidermek için kadrana basın ve sonra cihazı tekrar başlatmak için Start/Stop (Başlat/Durdur) kısmına basın.
Hava tüpünde su olabilir.	Hava tüpünden suyu boşaltın. Güç kablosunu sökün ve cihazı yeniden başlatmak için tekrar bağlayın.
<b>Sistem arızası, kullanım kılavuzuna bakın Hata 0XX (kullanıcı kılavuzu Hata 0XX'e atıfta bulunur)</b>	
Cihazda geri dönülemez bir hata olmuştur.	Bakım sağlayıcınızla irtibat kurun. Cihazı açmayın.

## Parçaları tekrar kurma

Cihazınızın bazı parçaları cihaz veya parçaların zarar görmesini önlemek için kolayca çıkacak şekilde tasarlanmıştır. Bunları aşağıda tanımlandığı gibi tekrar kurabilirsiniz.

**Nemlendirici mührünü yerleştirmek için:**

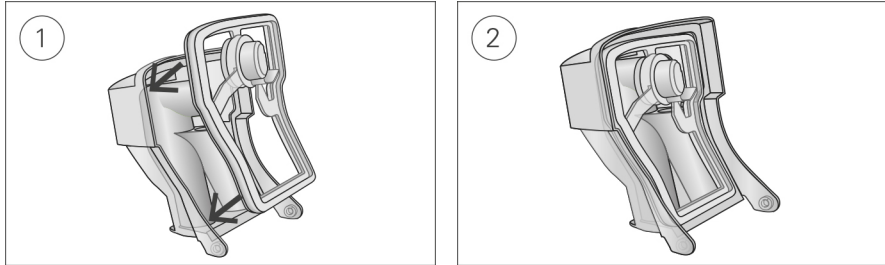

1. Mührü kapağa yerleştirin.
2. Yerine sağlamca oturuncaya kadar mührü tüm kenarları boyunca aşağı bastırın.

Nemlendirici kapađını tekrar kurmak için:

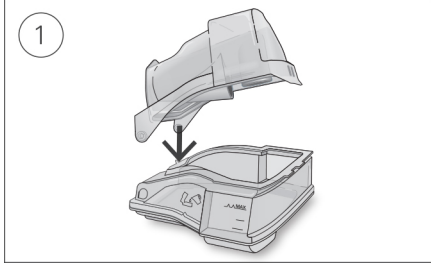

1. Kapađın bir tarafını tabanın pivot deliđine yerleřtirin.
2. Diđer tarafı yerine tıklayarak oturuncaya kadar kabarıklık boyunca kaydırın.



## UYARI

- Hava t p n  baŐın veya boynun etrafından d nmeyecek Őekilde ayarladığınızdan emin olun.
- G c kablosu ve fiŐin iyi durumda olduėundan ve ekipmanın hasarlı olmadığından emin olun.
- G c kablosunu sıcak y zeylerden uzak tutun.
- Cihaz performansında herhangi bir a ıklanamayan deėiŐiklik farkederseniz, olaėandıŐı sesler  ıkartıyorsa, cihaz veya g c kaynaėı d Ő r l r veya yanlıŐ muamele edilirse veya muhafaza kırılırsa kullanmayı kesin ve bakım saėlayıcınız veya ResMed Servis Merkezinizle irtibat kurun.
- Cihazı a mayın veya modifiye etmeyin. İ inde kullanıcının servis verebileceėi bir kısım yoktur. Tamir ve servis sadece yetkili bir ResMed servis sorumlusu tarafından yapılmalıdır.
- Elektrik  arpmasından sakının. Cihazı, g c kaynaėını veya g c kablosunu suya batırmayın. Cihaz i ine veya  zerine sıvılar d k l rse cihazın fiŐini  ekin ve par aların kurumasını bekleyin. Temizlik  ncesinde cihazın fiŐini daima  ekin ve cihazın fiŐini takmadan  nce t m par aların kuru olduėundan emin olun.
- Sigara i ilirken veya a ıkta bir ateŐ varsa ek oksijen kullanılmamalıdır.
- Oksijen kaynaėı a ılmadan  nce cihazın a ılmıŐ ve hava akıŐının ger ekleŐtirilmiŐ olmasını daima saėlayın. Cihaz kapatılmadan  nce daima oksijen kaynaėını kapatarak kullanılmamıŐ oksijenin cihaz muhafazası i inde birikip bir yangın riski oluŐturmasını  nleyin.
- Cihaz  alıŐırken herhangi bir bakım iŐlemi yapmayın.
- Cihaz baŐka ekipmanla yan yana veya  st  ste kullanılmamalıdır. Yan yana veya  st  ste kullanım gerekiyorsa cihazın kullanılacağı konfig rasyonda normal  alıŐtıėı g zlenerek doėrulanmalıdır.
- Cihaz i in belirtilenler dıŐında aksesuarların kullanılması  nerilmez. Bunlar cihazda artmıŐ emisyonlara veya azalmıŐ baėıŐıklıėa neden olabilir.
- Antibakteriyel filtreyi  zellikle nebulizasyon veya nemlendirme sırasında olmak  zere nem veya diėer kontaminanların bulguları a ısından d zenli olarak kontrol edin. Aksi halde solunum sistemi direnci artabilir.

## DİKKAT

- Cihaz ile sadece ResMed par a ve aksesuarları kullanın. ResMed dıŐı par alar tedavi etkinliėini azaltabilir ve/veya cihaza zarar verebilir.
- Bu cihazla sadece ResMed veya yazan doktor tarafından  nerilen ventilli maskeler kullanın. Maskeyi cihaz hava  flemezken takmak dıŐarı verilen havanın tekrar solunmasıyla sonu lanabilir. Maske i ine yeni hava akmasını s rd rmek i in maske ventil deliklerinin tıkalı olmayan ve a ık bir durumda tutulduėundan emin olun.
- Cihazı, kimsenin  arpmayacağı veya g c kablosuna takılmayacağı bir yere yerleŐtirmeye  zen g sterin.
-  alıŐır durumdakken cihazın hava t p n  ve/veya hava giriŐini tıkamak cihazın aŐırı ısınmasına neden olabilir.
- Cihaz etrafındaki alanın kuru ve temiz olduėundan ve hava giriŐini tıkayabilecek veya g c kaynaėı  nitesini  rebilecek herhangi bir  arŐaf, giysi veya diėer nesne bulunmadıėından emin olun.
- Cihaza su girebileceėinden cihazı yan tarafına yerleŐtirmeyin.
- Hatalı sistem kurulumu hatalı maske basıncı okumasına neden olabilir. Sistemin doėru Őekilde kurulmasını saėlayın.
- Cihaz, nemlendirici veya hava t p n n temizliėinde  amaŐır suyu, klor, alkol veya aromatik bazlı  ozeltiller, nemlendirici ya da antibakteriyel sabunlar veya kokulu yaėlar i eren maddeler kullanmayın. Bu sol syonlar, hasara neden olabilir veya nemlendirici performansını etkileyebilir ve  r nlerin kullanım  mr n  azaltabilir.

- Nemlendiriciyi kullanıyorsanız maske ve hava t p n n suyla dolmasını  nlemek i in cihazı daima bařınızdan daha d ř k d z bir y zeye yerleřtirin.
- Muameleden  nce suyun sođumasına izin vermek ve nemlendiricinin dokunmayla fazla sıcak olmadıđından emin olmak i in nemlendiriciyi on dakika sođumaya bırakın.
- Cihazı tařımadan  nce nemlendiricinin boř olduđundan emin olun.

## Teknik  zellikler

 niteler cm H<sub>2</sub>O ve hPa olarak ifade edilir. 1 cm H<sub>2</sub>O 0.98 hPa'ya eřittir.

### 90 W g c kaynađı  nitesi

AC giriř aralıđı:	100–240 V, 50–60 Hz 1.0–1,5 A, Sınıf II 115 V, 400 Hz 1,5 A, Sınıf II (u�akta kullanım i�in nominal)
DC �ıkıř:	24V $\text{---}$ 3,75A
Tipik g�c t�ketimi:	53 W (57 VA)
Tepe g�c t�ketimi:	104 W (108 VA)

###  vresel kořullar

�alıřma sıcaklıđı:	5 �C ila +35 �C <b>Not:</b> Bu tedavi cihazı tarafından solumak i�in �retilen hava akımı odadaki sıcaklıđın �zerinde olabilir. Ařırı sıcak ortam kořulları (40 �C) altında cihaz g�venli olmaya devam eder.
�alıřma nemi:	%10 ila %95 bađıll nem, yođunlařmasız
�alıřma y�kseklilđi:	Deniz d�zeyi - 2.591 m; hava basıncı aralıđı 1013 hPa - 738 hPa
Saklama ve tařıma sıcaklıđı:	-20 �C ila +60 �C
Saklama ve tařıma nemliliđi:	%5 ila %95 bađıll nem, yođunlařmasız

### Elektromanyetik uyumluluk

AirSense 10 mesken, ticari ama lı yer ve hafif end striyel ortamlar i in IEC 60601-1-2:2014 uyarınca  ng r len, ilgili t m elektromanyetik uyumluluk (EMC) gerekliliklerine uygundur. Mobil iletiřim cihazlarının cihazdan en az 1 m uzak tutulması  nerilir.

Bu ResMed cihazının elektromanyetik emisyonları ve bađıřıklıđı ile ilgili bilgi [www.resmed.com/downloads/devices](http://www.resmed.com/downloads/devices) adresinde bulunabilir.

### EN 60601-1:2006/A1:2013 sınıflandırma

Sınıf II ( ift yalıtım), BF tipi, Giriř koruması IP22.

### Sens rler

Basınc sens�r�:	Dahili olarak cihaz �ıkıřında bulunur, analog �l�er basınc tipi - 5 ila +45 cm H <sub>2</sub> O (-5 ila +45 hPa)
Akiř sens�r�:	Dahili olarak cihaz giriřinde bulunur, dijital kitle akiř tipi, -70 ila +180L /dk

### Azami tekli hata kararlı hal basıncı

Kararlı hal basıncı řunu ařarsa cihaz tek hata durumunda kapanır:

6 saniye  zerinde 30 cm H<sub>2</sub>O (30 hPa) veya 1 saniye  zerinde 40 cm H<sub>2</sub>O (40 hPa).

## Ses

ISO 80601-2-70:2015 uyarınca ölçülmüş basınç seviyesi (CPAP modu):

SlimLine: 25 dBA, 2 dBA kesin olmama durumuyla

Standart: 25 dBA, 2 dBA kesin olmama durumuyla

SlimLine veya Standart ve nemlendirme: 27 dBA, 2 dBA kesin olmama durumuyla

ISO 80601-2-70:2015 uyarınca ölçülmüş güç seviyesi (CPAP modu):

SlimLine: 33 dBA, 2 dBA kesin olmama durumuyla

Standart: 33 dBA, 2 dBA kesin olmama durumuyla

SlimLine veya Standart ve nemlendirme: 35 dBA, 2 dBA kesin olmama durumuyla

ISO 4871:1996 uyarınca beyan edilen çift rakamlı gürültü emisyon değerleri.

## Fiziksel - cihaz ve nemlendirici

Boyutlar (Y x G x D): 116 mm x 255 mm x 150 mm

Hava çıkışı (ISO 5356-1:2004 ile uyumludur): 22 mm

Ağırlık ( cihaz ve temizlenebilir nemlendirici): 1248 g

Muhafaza konstrüksiyonu: Aleve dayanıklı mühendislik termoplastik

Su kapasitesi: Azami dolum çizgisine kadar 380 mL

Temizlenebilir nemlendirici- materyal: Enjeksiyonla kalıplanmış termoplastik, paslanmaz çelik ve silikon kapama

## Sıcaklık

Azami ısıtma plakası: 68 °C

Kesme alanı: 74 °C

Azami gaz sıcaklığı: ≤ 41 °C

## Hava filtresi

Standart: Materyal: Polyester, örülü olmayan lif  
Ortalama tutuklanma: >~7 mikron toz için %75

Hipoalerjenik: Materyal: Bir polipropilen taşıyıcıda akrilik ve polipropilen lifler

Etkinlik: >~7-8 mikron toz için %98; >~0,5 mikron toz için %80

## Uçakta kullanımı

ResMed cihazın tüm hava yolculuğu evreleri için Federal Havacılık Dairesi (FAA) gerekliliklerini (RTCA/DO-160, bölüm 21, kategori M) karşıladığını doğrular.

## Kablosuz modül

Kullanılan teknoloji: 3G GSM, 2G GSM

Çalıştırma sırasında cihazın vücuttan minimum 2 cm uzakta bulunması önerilir. Maskeler, tüpler veya aksesuarlar için geçerli değildir.

## Uygunluk Beyanı (R&TTE Direktifine Uygunluk Beyanı)

ResMed, AirSense 10 cihazının 1999/5/EC sayılı Direktifin temel koşullarına ve diğer ilgili hükümlerine uygun olduğunu beyan eder. Uygunluk beyanının (DoC) bir kopyasına [www.ResMed.com/ProductSupport](http://www.ResMed.com/ProductSupport) adresinden ulaşılabilir.

## Çalışma basıncı aralığı

AutoSet, CPAP: 4 - 20 cm H<sub>2</sub>O (4 - 20 hPa)

## Ek oksijen

Azami akış: 4 L/dk

## Pnömatik akış yolu

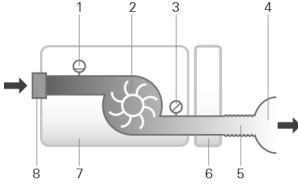

1. Akış sensörü
2. Üfleyici
3. Basınç sensörü
4. Maske
5. Hava tüpü
6. Nemlendirici
7. Cihaz
8. Giriş filtresi

## Tasarım ömrü

Cihaz, güç kaynağı ünitesi	5 yıl
Temizlenebilir nemlendirici:	2,5 yıl
Hava tüpü	6 ay

## Genel

Hasta bir amaçlanan kullanıcıdır.

## Nemlendirici performansı

Maske Basıncı cm H <sub>2</sub> O (hPa)	17 °C çevre sıcaklığında bağlı nem çıkışı	22 °C çevre sıcaklığında bağlı nem çıkışı	Nominal sistem çıkışı AH <sup>1</sup> , BTPS <sup>2</sup>	
	Ayar 4	Ayar 8	Ayar 4	Ayar 8
4	85	100	6	>10
10	85	100	6	>10
20	85	90	6	>10

<sup>1</sup> MN - Mutlak Nem, mg/L olarak

<sup>2</sup> BTPS - Vücut Sıcaklığı Basınç Satüre

## Hava tüpü

Hava tüpü	Materyal	Uzunluk	İç çap
ClimateLineAir	Esnek plastik ve elektriksel bileşenler	2 m	15 mm
ClimateLineAir Oxy	Esnek plastik ve elektriksel bileşenler	1,9 m	19 mm
SlimLine	Esnek plastik	1,8m	15 mm
Standart	Esnek plastik	2 m	19 mm

Isıtmalı hava tüpü sıcaklık kesme noktası: ≤ 41 °C

## Notlar:

- İmalatçı bu özellikleri önceden haber vermeksizin değiştirme hakkını saklı tutar.
- Isıtmalı hava tüpünün elektriksel konektör ucu sadece cihaz ucundaki hava çıkışıyla uyumludur ve maskeye takılmamalıdır.
- Elektriksel olarak iletken veya antistatik hava tüpleri kullanmayın.
- Gösterilen sıcaklık ve bağlı nem ayarları ölçülen değerler değildir.

## Görüntülenen değerler

Değer	Aralık	Ekran çözünürlüğü
Hava çıkışında basınç sensörü:		
Maske basıncı	4–20 cm H <sub>2</sub> O (4–20 hPa)	0,1 cm H <sub>2</sub> O (0,1 hPa)
Akıştan türetilen değerler:		
Kaçak	0-120 L/dk	1 L/dk

Değer	Doğruluk
Basınç ölçümü <sup>1</sup> :	
Maske Basıncı <sup>2</sup>	±[0,5 cm H <sub>2</sub> O (0,5 hPa) + ölçülen değer'in %4'ü]
Akış ve akıştan türetilen değerler <sup>1</sup> :	
Hava akımı	±6 L/dk veya ölçümün %10'u (hangisi büyükse), 0 ile 150 L/dk pozitif akışta
Kaçak <sup>2</sup>	±12 L/dk veya ölçümün %20'si (hangisi büyükse), 0 ile 60 L/dk

<sup>1</sup> Sonuçlar STPD (Standart Sıcaklık ve Basınç, Kuru) olarak ifade edilmiştir.

<sup>2</sup> Kaçaklar, ek oksijen, <100 mL tidal hacimler veya <3 L/dk dakikada ventilasyon bulunmasıyla doğruluk azalabilir.

### Ölçüm sistemi belirsizlikleri

ISO 80601-2-70:2015 uyarınca üreticinin test ekipmanının ölçüm belirsizliği şöyledir:

Akış ölçümleri için	± 1,5 L/dk veya ölçümün ± %2,7'i (hangisi büyükse)
Hacim ölçümleri için (< 100 mL)	± 5 mL veya ölçümün %6'u (hangisi büyükse)
Hacim ölçümleri için (≥ 100 mL)	± 20 mL veya ölçümün %3'u (hangisi büyükse)
Basınç ölçümleri için	± 0,15 cm H <sub>2</sub> O (0,15 hPa)
Zaman ölçümleri için	± 10 ms

### Basınç doğruluğu

10 cm H<sub>2</sub>O (10 hPa) ile maksimum statik basınç değişikliği şuna göredir:

ISO 80601-2-70:2015

	Standart hortum	<air_tube >hortum
Nemlendirme olmadan	± 0,5 cm H <sub>2</sub> O (± 0,5 hPa)	± 0,5 cm H <sub>2</sub> O (± 0,5 hPa)
Nemlendirme ile	± 0,5 cm H <sub>2</sub> O (± 0,5 hPa)	± 0,5 cm H <sub>2</sub> O (± 0,5 hPa)

### ISO 80601-2-70:2015 uyarınca maksimum dinamik basınç değişikliği

Standart hortum ve Nemlendirme olmayan cihaz / Standart hortum ve Nemlendirme olan cihaz

Basınç [cm H <sub>2</sub> O (hPa)]	10 nefes/dk	15 nefes/dk	20 nefes/dk
4	0,5 / 0,5	0,5 / 0,5	0,8 / 0,8
8	0,5 / 0,5	0,5 / 0,5	0,8 / 0,8
12	0,5 / 0,5	0,5 / 0,5	0,8 / 0,8
16	0,5 / 0,5	0,5 / 0,5	0,8 / 0,8
20	0,5 / 0,5	0,5 / 0,5	0,8 / 0,8

SlimLine hortum ve Nemlendirme olmayan cihaz /Nemlendirme ve SlimLine hortum olan cihaz

Basınç [cm H <sub>2</sub> O (hPa)]	10 nefes/dk	15 nefes/dk	20 nefes/dk
4	0,5 / 0,5	0,5 / 0,5	0,8 / 0,8
8	0,5 / 0,5	0,5 / 0,5	0,8 / 0,8
12	0,5 / 0,5	0,5 / 0,5	0,8 / 0,8
16	0,5 / 0,5	0,5 / 0,5	0,8 / 0,8
20	0,5 / 0,5	0,5 / 0,5	0,8 / 0,8















## Ayarlı basınçlarda akış (maksimum)



Aşağıdakiler ISO 80601-2-70:2015 uyarınca belirtilen hava tüpünün ucunda ölçülmüştür:

Basınç	AirSense 10 ve Standart	AirSense 10, Nemlendirme ve Standart	AirSense 10 ve SlimLine	AirSense 10, Nemlendirme ve ClimateLineAir
cm H <sub>2</sub> O (hPa)	L/dk	L/dk	L/dk	L/dk
4	180	143	162	151
8	168	135	151	142
12	157	136	140	135
16	144	134	128	121
20	131	123	117	109

## Semboller

Şu semboller ürün veya ambalajda belirebilir.

 Kullanmadan önce talimatı okuyun.  Bir uyarı veya dikkat edilecek noktaya işaret eder.  Kullanmadan önce talimatı izleyin.  İmalatçı. **EC REP** Avrupa Yetkili Temsilcisi. **LOT** Parti kodu. **REF** Katalog numarası. **SN** Seri numarası. **DN** Cihaz numarası.  Açık / Kapalı  Cihaz ağırlığı. **IP22** Belirtilen yönlendirmeden 15 dereceye kadar eğildiğinde damlayan suya ve parmak büyüklüğünde nesnelere karşı korumalı.  Doğrudan akım.  BF tipi uygulanan kısım.  Sınıf II ekipman.  Nemlilik sınırlaması.  Sıcaklık sınırlaması.  Non iyonizan radyasyon.  Çin kirlilik kontrolü logosu 1.  Çin kirlilik kontrolü logosu 2. **Rx Only** Sadece reçeteye (ABD içinde federal yasa bu cihazın satışını doktor tarafından veya onun siparişi ile yapılması üzere sınırlar).

 Azami su düzeyi.  Sadece distile su kullanın.  Çalışma yüksekliği.

 Atmosferik basınç sınırlaması.  RTCA DO-160 bölüm 21, kategori M ile uyumludur.



### Çevre bilgisi

Bu cihaz ayrıştırılmamış belediye atığı olarak değil, ayrı atılmalıdır. Cihazınızı atmak için bölgenizde mevcut uygun toplama, tekrar kullanma ve geri dönüştürme sistemlerini kullanmalısınız. Bu toplama, tekrar kullanma ve geri dönüştürme sistemlerinin kullanılması tehlikeli maddelerin çevreye zarar vermesini önlemek ve doğal kaynaklar üzerinde baskı oluşmasını azaltmak üzere tasarlanmıştır.

Bu atma sistemleri hakkında bilgiye gereksinimiz olursa lütfen yerel atık idarenizle irtibat kurun. Üzerinde çarpı işareti olan çöp tenekesi sembolü sizi bu atma sistemlerini kullanmaya davet eder. ResMed cihazınızın toplanması ve atılması hakkında bilgi gereksininiz varsa lütfen ResMed ofisiniz veya yerel distribütörünüzle irtibat kurun veya [www.resmed.com/environment](http://www.resmed.com/environment) adresine gidin.

## Servis

AirSense 10 cihazının, ResMed tarafından sağlanan talimat uyarınca çalıştırıldığında emniyetli ve güvenilir şekilde çalışacak biçimde tasarlanmıştır. ResMed, AirSense 10 cihazının yıpranmış olduğuna dair herhangi bir işaret veya cihazın çalışmasına dair bir endişe varsa, yetkili bir ResMed Servis Merkezi tarafından kontrol edilmesini ve bakımının yapılmasını tavsiye eder. Bunun dışında, genel olarak ürünlerin tasarım ömrü boyunca servis ve incelemenin gerekli olmaması beklenir.

## Sınırlı garanti

ResMed Ltd (bundan böyle 'ResMed'), ResMed ürününüz satın aldığınız tarihten itibaren aşağıda belirtilen süre boyunca malzeme ve işçilik hatalarından arı olacağını garanti etmektedir.

Ürün	Garanti süresi
<ul style="list-style-type: none"><li>• Maske sistemleri (maske çerçevesi, yastıkçık, başlık ve tüp dahil)—tek kullanımlık cihazlar hariç</li><li>• Aksesuarlar—tek kullanımlık cihazlar hariç</li><li>• Esnek tipte parmak nabız sensörleri</li><li>• Nemlendirici su hazneleri</li></ul>	90 gün
<ul style="list-style-type: none"><li>• ResMed dahili ve harici batarya sistemleriyle kullanım için bataryalar</li></ul>	6 ay
<ul style="list-style-type: none"><li>• Klips tipte parmak nabız sensörleri</li><li>• CPAP ve iki düzeyli cihaz veri modülleri</li><li>• Oksimetreler ve CPAP ile iki düzeyli cihaz oksimetre adaptörleri</li><li>• Nemlendiriciler ve temizlenebilir nemlendirici su hazneleri</li><li>• Titrasyon kontrol cihazları</li></ul>	1 yıl
<ul style="list-style-type: none"><li>• CPAP, iki düzeyli ve ventilasyon cihazları (harici güç kaynağı üniteleri dahil)</li><li>• Batarya aksesuarları</li><li>• Taşınabilir diyagnostik/tarama cihazları</li></ul>	2 yıl

Bu garanti sadece ilk müşteri için geçerlidir. Transfer edilemez.

Ürün, normal kullanım koşulları altında arızalanırsa tercih hakkı ResMed'e ait olacak şekilde arızalı ürünü veya herhangi bir parçasını tamir eder veya değiştirir.

İşbu Sınırlı Garanti şunları kapsamamaktadır: a) yanlış kullanım, suistimal, üründe tadilat veya değişiklik yapılmasından kaynaklanan herhangi bir hasar; b) ResMed tarafından açıkça ilgili onarımları yapmaya yetkili olduğu belirtilmemiş olan herhangi bir servis tarafından gerçekleştirilen onarımlar; c) sigara, pipo, puro veya diğer tütün ürünlerinden kaynaklanan herhangi bir hasar veya kirlilik; d) elektronik cihaza su dökülmesi veya içine su kaçmasından kaynaklanan herhangi bir hasar.

Garanti, ürünün ilk satın alınan bölgenin dışına satılması veya yeniden satılması ile geçersiz hale gelir.

Arızalı ürünlere ilişkin garanti talepleri, ilk müşteri tarafından satınalma noktasına bildirilmelidir.

İşbu garanti, her türlü zımnı ticari elverişlilik veya belirli bir amaç için uygunluk garantisi dahil olmak üzere, diğer tüm açık veya zımnı garantilerin yerini almaktadır. Bazı bölgeler veya ülkelerde, zımnı garantinin ne kadar süre ile geçerli olduğu konusunda herhangi bir kısıtlamaya izin verilmediğinden yukarıdaki sınırlama sizin için geçerli olmayabilir.

ResMed, herhangi bir ResMed ürününün satılması, kurulması veya kullanılması sonucu ortaya çıkan iddia edilen arızı veya dolaylı hasarlardan sorumlu olmayacaktır. Bazı bölgeler veya ülkelerde, arızı veya dolaylı hasarların hariç tutulması veya sınırlandırılmasına izin verilmediğinden yukarıdaki sınırlama sizin için geçerli olmayabilir.

İşbu garanti size belirli yasal haklar vermekte olup, bölgeden bölgeye değişiklik gösteren diğer başka haklara sahip olabilirsiniz. Garanti haklarınız ile ilgili daha ayrıntılı bilgi edinmek için, yerel ResMed satıcınıza veya ResMed ofisine başvurunuz.

## **Detaylı bilgi**

Cihazın kullanımıyla ilgili herhangi bir sorunuz varsa veya ek bilgi gerekiyorsa bakım sağlayıcınızla irtibat kurun.





**ResMed Ltd**  
1 Elizabeth Macarthur Drive  
Bella Vista NSW 2153 Australia

**DISTRIBUTED BY**  
ResMed Corp 9001 Spectrum Center Boulevard San Diego CA 92123 USA  
**EC REP** ResMed (UK) Ltd 96 Jubilee Ave Milton Park Abingdon Oxfordshire OX14 4RW UK

See [www.resmed.com](http://www.resmed.com) for other ResMed locations worldwide. For patent information, see [www.resmed.com/ip](http://www.resmed.com/ip). Air10, AirSense, AutoSet, ClimateLine, HumidAir and SlimLine are trademarks of ResMed Ltd. AutoSet, SlimLine and ClimateLine are registered in U.S. Patent and Trademark Office. SD Logo is a trademark of SD-3C, LLC. © 2016 ResMed Ltd. 378733/1 2016-04

**ResMed.com**

**CE** 0123  
0682



378733